

NEW  
**TRITON**



JUNE/2022

PT Mitsubishi Motors Krama Yudha Sales Indonesia

[www.mitsubishi-motors.co.id](http://www.mitsubishi-motors.co.id)



Mitsubishi Motors Indonesia  
@mitsubishi\_ID

@mitsubishimotorsid  
Mitsubishi Motors Indonesia



# CONQUER ALL TERRAINS

THE NEW MITSUBISHI TRITON hadir dengan wajah baru dengan performa tangguh di segala medan, dilengkapi dengan lebih banyak fitur keamanan.



**ULTIMATE**

New Triton Ultimate Double Cabin 4x4/White Diamond





# GREAT PERFORMANCE, ALWAYS RELIABLE

**THE NEW MITSUBISHI TRITON** hadir dengan berbagai varian lengkap dan mesin bertenaga, siap mendukung segala kebutuhan bisnis Anda.

(Kiri-kanan)  
New Triton GLX Single Cabin 4x2/Sterling Silver Metallic  
New Triton HDX Single Cabin 4x4/Jet Black Mica  
New Triton HDX Double Cabin 4x4/White Solid  
New Triton GLS Double Cabin 4x4/Sterling Silver Metallic  
New Triton EXCEED Double Cabin 4x4/Red Solid Clear





# ROBUST DESIGN

Ke mana pun perjalanan membawa Anda, tetap pegang kendali dengan kemudahan menaklukkan segala jenis dataran, dari tebing berbatu hingga lumpur yang licin. Performa Triton akan menjadi andalan Anda melewati setiap rintangan.

New Triton Exceed Double Cabin 4x4/Graphite Gray Metallic



**BARU** Black Paint Radiator Grille<sup>5</sup>



**BARU** Black Paint Side Step<sup>1</sup>



**BARU** Black Paint Rear Gate Handle<sup>5</sup>



**BARU** Black Paint Outer Handle<sup>5</sup>



**BARU** Black Paint Door Mirror<sup>5</sup>



**BARU** Black Paint Step Bumper<sup>5</sup>



**BARU** Black Paint Front Under Garnish<sup>5</sup>



**BARU** Black Paint Headlamp Garnish<sup>5</sup>



18" Alloy Wheels [Ultimate]



17" Alloy Wheels [Exceed]

1. Tersedia di tipe ULTIMATE dan EXCEED 2. Tersedia di tipe GLS 3. Tersedia di tipe HDX dan GLX 4. Tidak tersedia di tipe HDX dan GLX 5. Tersedia di tipe ULTIMATE, EXCEED & GLS 6. Tersedia di tipe ULTIMATE 7. Tersedia di tipe EXCEED, GLS dan GLX





Cruise Control<sup>6</sup>

Multi Information LCD Display and Speedometer High-Contrast<sup>1</sup>

Premium Wide 2DIN Entertainment System/USB & MP3 Player<sup>1</sup>  
(Smartphone Connectivity Feature)

# STYLE MEET TOUGHNESS

Lekuk dinamis dengan material berkualitas tinggi menyajikan ruang interior yang memberikan kenyamanan berkendara. Meter cluster dilengkapi dengan LCD Multi-information Functional Display yang memuat informasi tentang kendaraan dan fitur hiburan Premium Wide 2DIN dengan USB serta MP3 player.

1. Tersedia di tipe ULTIMATE dan EXCEED 2. Tersedia di tipe GLS 3. Tersedia di tipe HDX dan GLX 4. Tidak tersedia di tipe HDX dan GLX 5. Tersedia di tipe ULTIMATE, EXCEED & GLS 6. Tersedia di tipe ULTIMATE 7. Tersedia di tipe EXCEED, GLS dan GLX





New Triton Ultimate  
Double Cabin 4x4/  
Leather Interior

# WIDE OPEN SPACES

Kenyamanan perjalanan Anda bertambah dengan leganya ruang kaki di dalam kabinnya, ditambah jok yang didesain ergonomis, kabin yang senyap, peredam getar, dan berbagai ruang penyimpanan serbaguna membuat semua yang turut berkendara merasakan kenyamanannya.

Kabin terpanjang di kelasnya

Lebih senyap, berkendara lebih tenang

- 1 Panel instrumen peredam suara
- 2 Dasar kabin dengan material peredam
- 3 Dashboard dan fender peredam suara
- 4 Sasis berbahan peredam suara

## COMFORTABLE INTERIOR

WARNA DAN MATERIAL JOK



Vinyl<sup>3</sup>



Material High-Grade<sup>2</sup>



Leather Seat Material<sup>1</sup>



4-Spoke Leather-Wrapped Steering Wheel<sup>1</sup>



Tilt & Telescopic Steering<sup>4</sup>



Automatic AC<sup>4</sup>



Smartphone Tray and USB Charging Socket in Center Console<sup>4</sup>



Auto Dimming Rearview Mirror

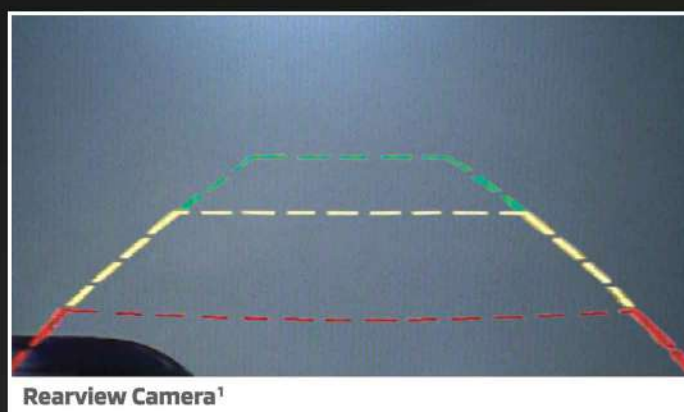

Rearview Camera<sup>1</sup>



Cup Holder in Front Seat<sup>4</sup>



Smartphone Tray for Rear Seat Passenger<sup>4</sup>

1. Tersedia di tipe ULTIMATE dan EXCEED 2. Tersedia di tipe GLS 3. Tersedia di tipe HDX dan GLX 4. Tidak tersedia di tipe HDX dan GLX 5. Tersedia di tipe ULTIMATE, EXCEED & GLS 6. Tersedia di tipe ULTIMATE 7. Tersedia di tipe EXCEED, GLS dan GLX



# POWERFUL AND EFFICIENT



**181 PS<sup>1</sup>**

Mesin diesel turbo 2.4 liter yang ringan, didukung blok silinder aluminium dan sistem injeksi langsung Common Rail, menghasilkan tenaga dan efisiensi bahan bakar yang Anda butuhkan, dengan gas buang yang sangat minimal.

\*MIVEC (Mitsubishi Innovate Valve timing Electronic Control System)

Mesin diesel MIVEC meningkatkan efisiensi bahan bakar dan secara signifikan mengurangi emisi CO<sub>2</sub>. Mesin ini menghasilkan tenaga 181 PS (3500rpm) dan torsi 430N.m (2500rpm).



Efisiensi bahan bakar dengan emisi CO<sub>2</sub> yang rendah menghasilkan tenaga yang besar dari mesin **2.4-litre MIVEC\*16 valve Intercooled Turbocharged DOHC Common Rail DI-D High Power.**

Untuk kinerja mesin yang optimal dianjurkan menggunakan bahan bakar berstandar Euro4.



**6-Speed Automatic Transmission with Sport Mode<sup>6</sup>**

**6-Speed Manual Transmission<sup>7</sup>**

## KONSTRUKSI YANG KOKOH DAN STABIL



**Kompartemen mesin lebih kuat**



**Suspensi tangguh**



**Pembaruan suspensi belakang**

## RUGGED RELIABILITY

Triton didesain dengan ketangguhan untuk melalui berbagai medan yang dilengkapi dengan ruang penyimpanan yang luas, untuk kenyamanan perjalanan Anda.

### Spacious Cargo Bed

Kargo bed yang lega memberi lebih banyak ruang untuk muatan.

\*1: Diukur dari bagian bawah bak \*2: Diukur dari tepi atas



**Single Cab**



**Double Cab**

1. Tersedia di tipe ULTIMATE dan EXCEED 2. Tersedia di tipe GLS 3. Tersedia di tipe HDX dan GLX 4. Tidak tersedia di tipe HDX dan GLX 5. Tersedia di tipe ULTIMATE, EXCEED & GLS 6. Tersedia di tipe ULTIMATE 7. Tersedia di tipe EXCEED, GLS dan GLX



# KING OF ALL-TERRAIN



## CONFIDENCE DRIVING

**BARU** SUPER SELECT **4WD-II<sup>1</sup>**

Menggunakan selector dial, Anda dapat mengubah mode penggerak roda dari 2WD (2H) ke 4WD (4H, 4HLc) pada kecepatan hingga 100km/jam.

**Note:** Untuk mode 4LLc dioperasikan dalam kondisi mobil berhenti.



**2H**  
Untuk jalan dengan kondisi normal



**4H**  
Untuk medan jalan yang licin



**4HLc**  
Untuk jalan berbatu dengan cengkraman permukaan rendah



**4LCC**  
Untuk jalan terjal, berlumpur, berpasir, dan bersalju



**Hill Descent Control [HDC]<sup>6</sup>**

Mode ini akan menyalakan rem secara otomatis untuk membantu Anda mengendalikan kecepatan saat melewati jalan menurun.



**Off Road Mode<sup>6</sup>**

Traksi di jalan off road menjadi lebih baik dengan memilih mode Gravel, Mud/Snow, Sand atau Rock.



**Easy Select 4WD Dial Type<sup>2</sup>**

Kemudahan berpindah mode penggerak dari 2WD (2H) ke traksi 4WD (4H) saat berkendara dengan kecepatan di bawah 100km/jam.



Pengujian berkendara terus ditingkatkan, untuk membuat Triton siap melewati segala macam rintangan. Visibilitas saat berkendara semakin meningkat dengan diperbaharunya desain kap mesin dan wipers, serta ban 265/60R18, side steps dan rear step bumper yang stylish, Anda siap menghadapi apa pun.

### Radius putar terbaik

Triton memiliki radius putar 5.9m sehingga sangat lincah dalam melakukan manuver.



Lateral travel angle

**45°**



**31°**

Approach angle



**23°**

Departure angle

Ramp break-over angle

**25°**

1. Tersedia di tipe ULTIMATE dan EXCEED 2. Tersedia di tipe GLS 3. Tersedia di tipe HDX dan CLX 4. Tidak tersedia di tipe HDX dan CLX 5. Tersedia di tipe ULTIMATE, EXCEED & GLS 6. Tersedia di tipe ULTIMATE 7. Tersedia di tipe EXCEED, GLS dan CLX



# SMART TECHNOLOGY & ADVANCED SAFETY FEATURES

## NEW INTELLIGENT SAFETY

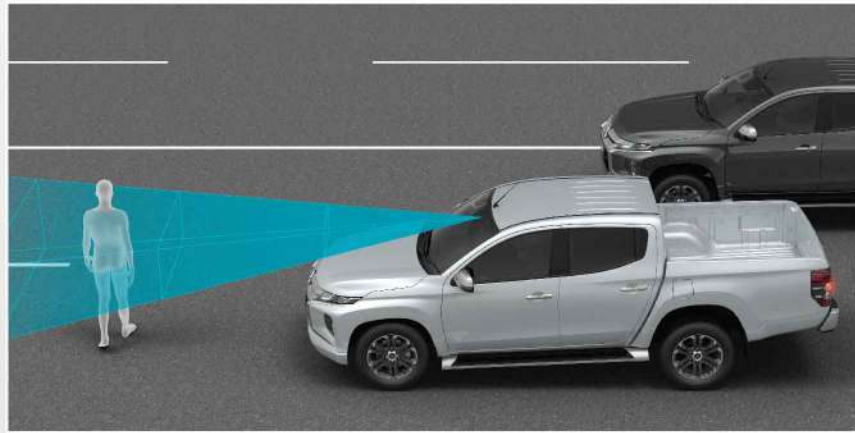

**Forward Collision Mitigation System [FCM]<sup>6</sup>**

FCM mendeteksi kendaraan lain dan pejalan kaki di depan dan memperlambat laju kendaraan untuk membantu mencegah benturan depan, atau meminimalisir dampaknya jika benturan tidak dapat dihindari.

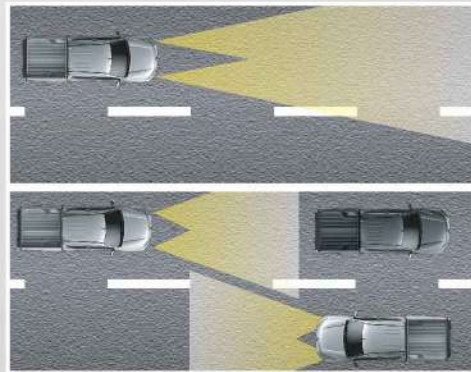

**Automatic High-Beam [AHB] & Auto Light Control<sup>6</sup>**

Untuk meningkatkan keselamatan dan kenyamanan berkendara di malam hari, lampu high beam berubah otomatis menjadi low beam saat mendeteksi kendaraan lain di depan.



**Rear Cross Traffic Alert [RCTA]<sup>6</sup>**

Indikator akan menyala di Combination Meter Display saat RCTA aktif. Jika sensor radar di bumper belakang mendeteksi kendaraan lain yang mendekat saat gigi mundur aktif, akan muncul peringatan di Multi-information display, dan indikator berkedip di kedua spion disertai bunyi buzzer.

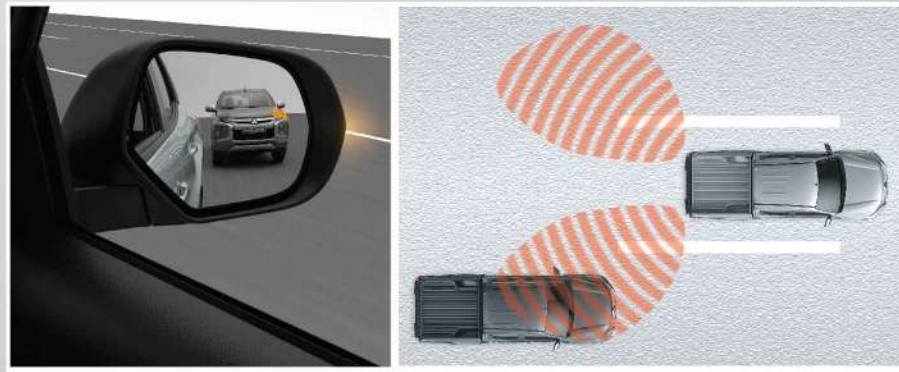

**Blind Spot Warning [BSW]<sup>6</sup>**

Fitur radar sensor pada bumper belakang ini mampu mendeteksi kendaraan di blind spot belakang kanan dan belakang kiri mobil. Saat kendaraan lain terdeteksi di salah satu sisi, indikator peringatan muncul di kaca spion sisi tersebut.



**Ultrasonic misacceleration Mitigation System [UMS]<sup>6</sup>**

Untuk menghindari benturan saat parkir, sistem akan menyalakan suara, menampilkan peringatan saat sensor depan atau belakang mendeteksi objek yang menghalangi jalur parkir, dan mengontrol tenaga mesin untuk mencegah mobil melaju mendadak tanpa disengaja.

- Kontrol output mesin menyala apabila:
- Mobil melaju dalam kecepatan sangat rendah (tidak dalam posisi persneling N atau P)
  - Saat halangan/kendaraan berada di dekat mobil
  - Saat pedal gas diinjak terlalu dalam atau tiba-tiba
  - Saat pengemudi tidak berbelok menghindari halangan/kendaraan lain



**Risiko benturan**  
Peringatan + bantuan pengereman



**Risiko benturan tinggi**  
Peringatan + pengereman otomatis



**Risiko benturan ekstrem**  
Peringatan + pengereman otomatis kuat

## SOLID SAFETY MEASURES

### RISE Body

Sistem pengamanan dari benturan Triton ditingkatkan secara signifikan melalui body RISE (Reinforced Impact Safety Evolution) yang meredam energi dengan efisien dan mempertahankan ketahanan kabin saat terjadi benturan.

### Rigid Lightweight Body

Teknologi kerangka yang kokoh namun ringan sebagai standar keamanan modern dari Mitsubishi.

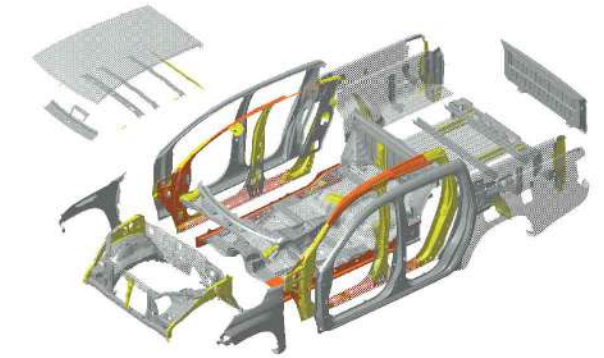

■ 980Mpa class ■ 590Mpa class ■ 440Mpa class



**7 SRS Airbag<sup>6</sup>**

Front airbag, side airbag, curtain airbag dan knee airbag di bagian pengemudi akan melindungi Anda dan penumpang jika terjadi benturan.

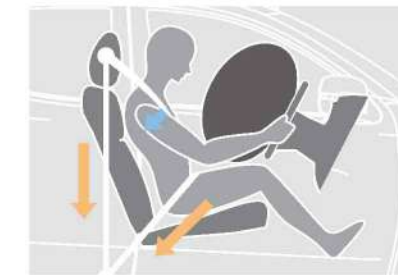

Double pretensioner (Driver's seat)

### Pretensioners<sup>1</sup>

Pretensioners pada sabuk pengaman depan otomatis mengencang saat terjadi benturan. GLS, HDX, dan GLX dilengkapi sabuk pengaman single pretensioner.



### Enhanced Front Ventilated Disc Brakes<sup>6</sup>

Two-pots disc brake dengan ukuran yang diperbesar, mampu meningkatkan efisiensi dan kontrol pengereman.



### Active Stability & Traction Control [ASC]<sup>1</sup>

Active Stability & Traction Control secara otomatis bekerja mengontrol laju mobil agar tidak tergelincir saat melaju di jalan licin atau saat bermanuver, dengan menyesuaikan kekuatan pengereman pada roda tertentu untuk menghindari selip.



### Hill Start Assist [HSA]<sup>1</sup>

Saat menanjak, HSA akan mencegah mobil mundur dengan menahan rem hingga beberapa detik setelah pedal rem dilepas.

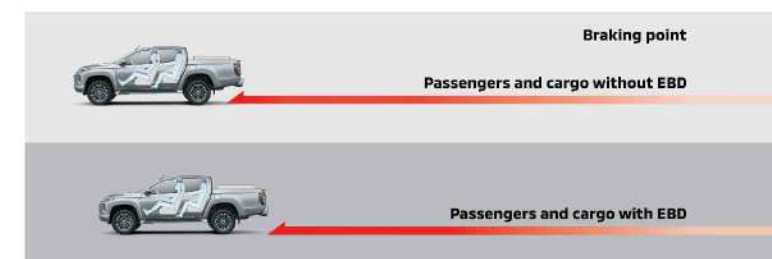

### ABS with EBD

ABS mencegah roda mengunci saat pengereman mendadak, sedangkan EBD memastikan pengereman merata menyesuaikan dengan beban kendaraan. Tersedia di tipe ULTIMATE, EXCEED, GLS dan GLX.

### Brake Assist [BA]<sup>1</sup>

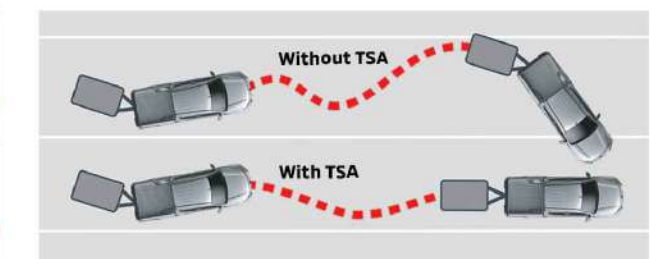

### Trailer Stability Assist [TSA]<sup>1</sup>

TSA meningkatkan stabilitas kendaraan ketika menderek. Saat goyangan terdeteksi, kendaraan secara otomatis mengontrol tenaga mesin dan pengereman di masing-masing roda untuk menstabilkan kendaraan dan trailer.

1. Tersedia di tipe ULTIMATE dan EXCEED 2. Tersedia di tipe GLS 3. Tersedia di tipe HDX dan GLX 4. Tidak tersedia di tipe HDX dan GLX 5. Tersedia di tipe ULTIMATE, EXCEED & GLS 6. Tersedia di tipe ULTIMATE 7. Tersedia di tipe EXCEED, GLS dan GLX



## ETACS (Electronic Time and Alarm Control System)



### Power Window Timer

Power window dapat dibuka dan ditutup hingga 30 detik setelah mesin dimatikan.



### Auto Door Relock System

Pintu akan terkunci kembali secara otomatis dalam waktu 30 detik jika pintu tidak dibuka.

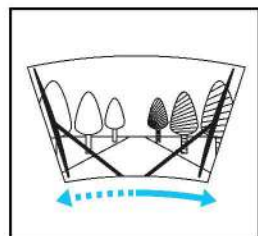

### Auto Speed Adjustable Wipers

Dalam mode Timing, wiper akan bergerak semakin kencang, seiring bertambahnya kecepatan kendaraan.

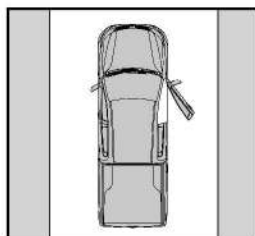

### Headlight Auto Off Function

Lampu utama akan mati secara otomatis jika mesin dimatikan dan pintu pengemudi dibuka.



### Keyless Operation System<sup>1</sup>

Dengan membawa kunci, Anda cukup menekan tombol untuk mengunci atau membuka seluruh pintu dan menekan tombol di kokpit untuk menyalakan mesin.

## COLOUR OPTIONS



White Diamond (ULTIMATE)



Sterling Silver Metallic



Graphite Gray Metallic (ULTIMATE, EXCEED)



White Solid



Jet Black Mica



Red Solid Clear (ULTIMATE, EXCEED, GLS, HDX Double Cabin)

1. Tersedia di tipe ULTIMATE dan EXCEED 2. Tersedia di tipe GLS 3. Tersedia di tipe HDX dan GLX 4. Tidak tersedia di tipe HDX dan GLX 5. Tersedia di tipe ULTIMATE, EXCEED & GLS 6. Tersedia di tipe ULTIMATE 7. Tersedia di tipe EXCEED, GLS dan GLX

## SPECIFICATION

	SINGLE CABIN		DOUBLE CABIN			
	GLX MT 4x2	HDX MT 4x4	HDX MT 4x4	GLS MT 4x4	EXCEED MT 4x4	ULTIMATE AT 4x4
<b>DIMENSION</b>						
Overall Dimension (L x W x H)	mm 5100x1815x1780		5225x1815x1780		5305x1815x1780	5305x1815x1795
Wheel Base	mm		3000			
Gross Vehicle Weight (GVW)	kg 2760		2850		2870	
<b>CARGO BED DIMENSION</b>						
Bed Interior Dimension (L x W x H)	mm 2265x1470x475		1520x1470x475			
<b>ENGINE</b>						
Model	4N15 DI C/R I/C T/C		4D56 DI C/R I/C T/C	4N15 DI C/R I/C T/C		4N15 DI MIVEC C/R I/C T/C
Type	DOHC 16 Valve, in-line 4-Cylinder					
Displacement	cc 2442		2477		2442	
Max Power Output	PS(KW) / rpm 136 (100) / 3500		136 (100) / 4000		136 (100) / 3500	
Max Torque Output	Kg.m(N.m) / rpm 33.1 (324) / 1500-2500		33.1 (324) / 2000		33.1 (324) / 1500-2500	
<b>PERFORMANCE</b>						
Min Turning Radius	m		5.9			
<b>FUEL SYSTEM</b>						
Type	Common Rail					
Tank Capacity	ltr 75					
<b>TRANSMISSION</b>						
Type	6 Speed M/T		5 Speed M/T	6 Speed M/T		6 Speed A/T
Limited Slip Differential (LSD)	Non Available		Mechanical Type		Hybrid Type	
4WD System	Non Available		Easy Select 4WD		Super Select 4WD	
<b>BRAKE</b>						
Brake	Front		Ventilated Disc			
	Rear		Drum			
<b>TYRE</b>						
Size	205R16C BPR		245/70R16		245/65R17	
Wheel Disc	16" Steel		16" Alloy		17" Alloy	
<b>STEERING</b>						
Type	Rack & Pinion with Power Steering					
<b>SAFETY</b>						
Airbags	Driver & Front Passenger		Available			
	Side & Knee		Non Available			
Forward Collision Mitigation System (FCM)			Non Available			
Blind Spot Warning (BSW)			Non Available			
Rear Cross Traffic Alert (RCTA)			Non Available			
Ultrasonic misacceleration Mitigation System (UMS)			Non Available			
Active Stability & Traction Control (ASTC)			Non Available		Available	
Hill Start Assist			Non Available			
Hill Descent Control			Non Available			
ABS & EBD	Available		Non Available		Available	
Rear Camera			Non Available		Available	
Auto Door Lock by Speed-Sensing			Non Available		Available	
Auto-dimming Rearview Mirror			Non Available			Available
<b>AUDIO SYSTEM</b>						
Audio	2 DIN, AM/FM, CD, MP3/WMA, USB				2 DIN 7-inch Touch Screen Display Audio, AM/FM, Bluetooth, USB	
Audio Steering Switch			Non Available		Available	
<b>EQUIPMENT</b>						
Headlamp			Halogen with Projector		LED with Projector	
Daytime Running Light (DRL)			Non Available			
Cruise Control			Non Available			
Driver Power Seat			Non Available			
Air Conditioner (AC)			Cooler with Air Inlet Selector		Auto	
Keyless Operation System			Non Available			
Immobilizer	Available					
<b>PRODUCTION</b>						
Produced at	Mitsubishi Motors (Thailand) Co., Ltd					

Spesifikasi sewaktu-waktu dapat berubah tanpa pemberitahuan terlebih dahulu.

### DI MANA PUN ANDA, KAMI SELALU ADA

Di mana pun dan ke mana pun tujuan Anda bersama keluarga, Mitsubishi Motors dengan 305\* jaringan penjualan siap memberikan pelayanan yang terbaik.

**305\***  
JARINGAN PENJUALAN

Jaringan luas dan akan terus berkembang. \*Data per-Mei 2022. Atau sesuai dengan informasi dari Dealer Network Dept.

**SALES**

Memiliki 305\* jaringan penjualan yang tersebar dan akan terus berkembang, kami selalu ada untuk memberikan layanan sepenuh hati.

**SERVIS**

Layanan perawatan dan perbaikan yang didukung mekanik andal berpengalaman, peralatan bengkel canggih, serta ruang tunggu yang nyaman.

**SUKU CADANG & JAMINAN**

Menyediakan suku cadang yang lengkap dan asli di setiap jaringan suku cadang. Kami juga memberikan garansi service untuk menjamin kepuasan Anda.

**CUSTOMER CARE**  
0800-1-300-300

**GARANSI**  
3 THN/100.000KM

**QUICK PIT SERVICE**

**SERVICE BOOKING**

**LAYANAN SIAGA**  
0800-1-300-300

**AUTHORIZED**  
RBI & CBI